



UV50

Depuis 1923, Pneumofore a étudié et produit des pompes à vide de conception originale, fruit d'un travail suivi en recherche et développement.

L'actuelle pompe à vide rotative à palettes UV est facile d'installation, fonctionne automatiquement, et présente le procédé le plus simple et le moins onéreux pour les installations de vide. Nos pompes atteignent un très haut degré de vide s'échelonnant sur une large gamme de pression à débit pratiquement constant. De telles performances sont également possibles pour les pompes de tailles supérieures avec une importante économie d'énergie. Les pompes de la série UV se conformant à la réglementation internationale, répondent parfaitement à de nombreuses applications industrielles grâce à leur faible coût d'exploitation, leur sécurité, leur respect de l'environnement, leur faible niveau sonore, leur compacité, leurs hautes performances, leur conception simple, leur fiabilité et leur rendement durable.

Caractéristiques principales	Composants
<ul style="list-style-type: none"> • Refroidissement d'air réalisé par un radiateur aluminium et un ventilateur régulé. • Pas de refroidissement à eau évitant les problèmes dus au limon, tension de vapeur et température ambiante instable. • La lubrification en circuit fermé assure une consommation d'huile négligeable. • Pompe mono-étagée de 250 m³/h à 3240 m³/h. • 99,95% de maximum de vide effectif (0,5 mbar(a)) avec des courbes de fonctionnement constantes jusqu'à 95%, le meilleur résultat atteint par une pompe à vide mono-étagée. • Les palettes en alliage spécial d'aluminium, assurent une étanchéité performante suivant les critères coutumiers de qualité de Pneumofore, et garantissent une stabilité des performances même après plusieurs années, sans perte de rendement et avec un faible coût d'entretien. • Consommation électrique réduite en comparaison avec une pompe à vide à anneau liquide à caractéristiques équivalentes. • Pompes « Plug and Play » prêtes à poser, installation aisée et instantanée sur le circuit de vide. 	<ul style="list-style-type: none"> • Filtre d'admission d'air par cartouche Polyester (3 µm). • Cartouche filtre à huile pour circuit de lubrification. • Séparateur d'huile et récupération pour épuration de l'huile de l'air refoulé. Pas de vapeurs d'huile. • Clapet anti-retour intégré évitant tout siphonnage air/huile. • Accouplement direct entre pompe et moteur. • Points d'encrage réduits – Niveau sonore [75 dB(A)] cabine nécessitant aucun scellement. • Fonctionnement complètement automatique : contrôle de la température d'huile, contacts auxiliaires de contrôle, soupape de sécurité de vide, systèmes d'alarme et vanne motorisée de sécurité d'aspiration. • Panneau de commande avec vacuomètre, indicateur de colmatage de la cartouche d'huile, horodateur, voyants de contrôle des circuits actifs, arrêt d'urgence, et clé de démarrage. • Très faible coût d'entretien grâce à sa conception simplifiée et très peu de pièces en mouvement sujettes à usure. • Installation verticale (pour UV4, UV8, et UV16) pour réduire l'encombrement.

Applications
<ul style="list-style-type: none"> • Agro alimentaire • Conditionnement • Manutention • Thermo formage plastique • Production de briques • Extrusion dégazage • Prod. de polymères • Moulage d'Aluminium • Moulage de Verre • Imprimerie et papier

Données techniques		UV4		UV8		UV16		UV30		UV50	
		50 Hz	60 Hz	50 Hz	60 Hz	50 Hz	60 Hz	50 Hz	60 Hz	50 Hz	60 Hz
Débit	m ³ /h	250	300	462	554	971	1165	1775	2130	2700	3240
Vide maximum	%	99,95									
Pression résiduelle	mbar	0,5									
Moteur pompes	kW	5,5	6,6	11	13,5	22	26	45	55	75	90
Vitesse de rotation	rpm	1450	1740	1460	1750	1460	1750	1470	1765	1475	1770
Moteur ventilateur	kW	0,68	0,82	0,1	0,12	0,37	0,45	0,75	0,9	1	1,2
Bride aspiration	DN	2½" BSP		4" BSP		125		150		200	
Bride refolement		2" BSP		3" BSP						150	



L'assistance technique Pneumofore est à la disposition de la clientèle pour étudier l'installation de vide la plus appropriée à chaque application, assister à la mise en service et contribuer aux opérations de maintenance.

UV16 installation verticale

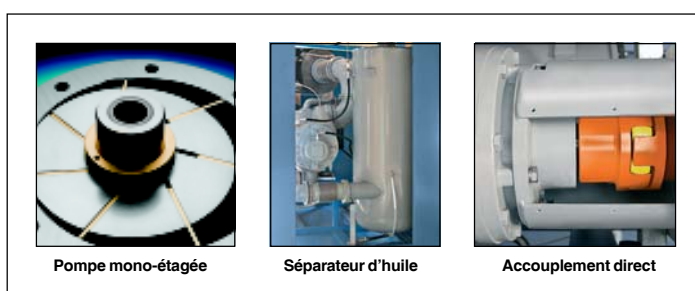

Pompe mono-étagée

Séparateur d'huile

Accouplement direct

Série UV

Pompes à vide rotatives à palettes

Schéma de principe et composants

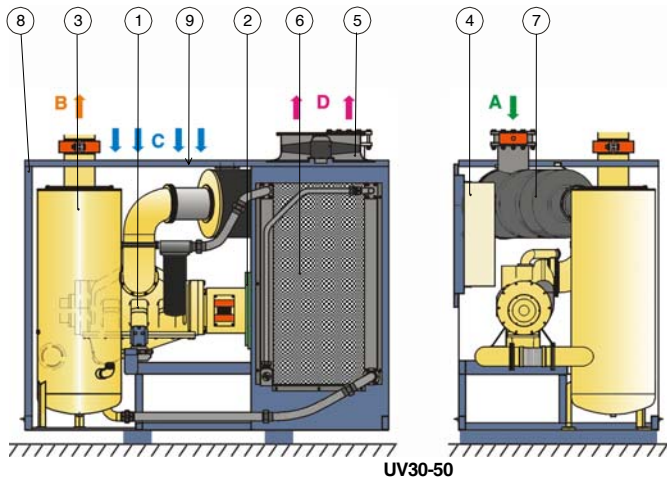

- 1 Corps de Pompes
 - 2 Moteur électrique
 - 3 Réservoir d'huile et séparateur d'huile
 - 4 Panneau de commande
 - 5 Ventilateur
 - 6 Echangeur d'huile
 - 7 Filtre d'entrée d'air
 - 8 Carénage insonorisé
 - 9 Filtre à air de refroidissement
 - 10 Clapet anti retour
 - 11 Filtre à huile
 - 12 Vanne thermostatique
 - 13 Rotor
 - 14 Huile recyclée
- Circuit Air/Huile
■ Circuit d'huile
■ Circuit d'air

A Entrée d'air **C** Entrée air de refroidissement
B Sortie déshuilée **D** Sortie air de refroidissement

Dimensions

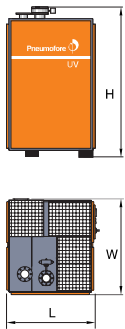

	UV4	UV8	UV16	UV30	UV50
long. (mm)	825	1330	1385	2270	2670
largh. (mm)	640	680	1280	1450	1500
haut. (mm)	1170	1775	2100	2050	2250
poids (kg)	200	780	1070	1800	2100

Installation standard

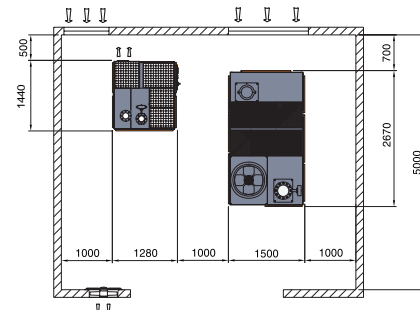
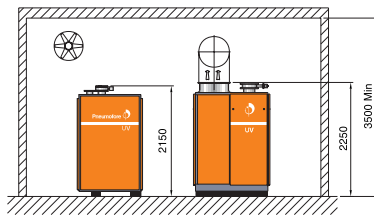
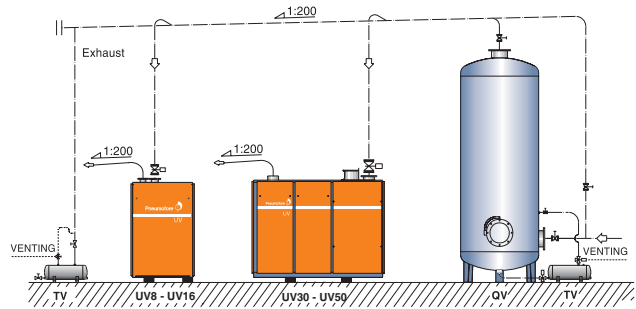

Courbes caractéristiques

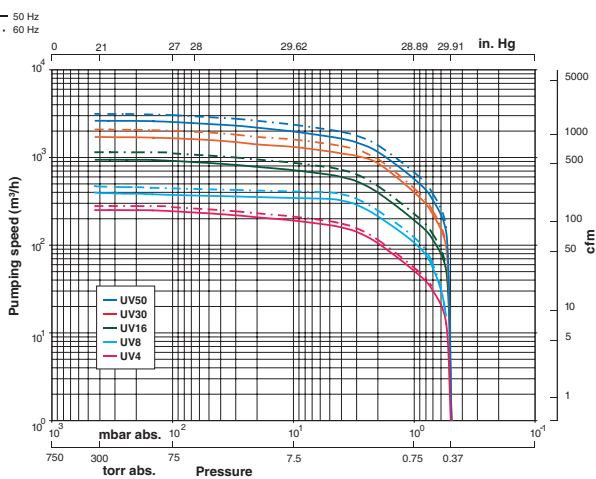

Pneumofore S.p.A.
 Bureau
 Via N. Bruno, 34
 10098 - Rivoli (TO) - Italy

Tel: 011.950.40.30
 Fax: 011.950.40.40
 Email: info@pneumofore.com
 Web: www.pneumofore.com

Pneumofore



UNI EN 9001: 2000 and ISO 14001: 2004

Dans un contexte d'amélioration des produits, Pneumofore se réserve le droit de varier les données techniques sans préavis. Le contenu de cette brochure n'implique pas, par ailleurs, aucune sorte d'extension de garantie. La marque déposée Pneumofore © est enregistrée dans tous les pays. D'après © il est interdit de faire des copies, même partielles de ce document sans une autorisation écrite de Pneumofore.

Depuis 1923 • Compresseurs et Pompes à vide
Accessoires pour les installations • Conseil et Assistance